

ДО КМЕТА НА
ОБЩИНА ЛЯСКОВЕЦОФЕРТА¹

от оферент в пазарни консултации за изпълнение на доставка и монтаж на оборудване по проект: „Реконструкция на сграда на общинска администрация Лясковец с цел подобряване на енергийната ефективност”

| | |
|---|---|
| Наименование на участника: | „Термоавтоматика-Димов, Саралиев 2018“ ООД |
| ЕИК/БУЛСТАТ/ЕГН (или друга идентифицираща информация в съответствие със законодателството на държавата, в която участникът е установен) | BG205051417 |
| Седалище и адрес на управление: | Гр. Велико Търново |
| - пощенски код, населено място: | 5000 |
| - ул./бул. №, блок №, вход, етаж: | Ул. „Симеон Велики“ № 1 А |
| Адрес за кореспонденция: | чл. 2 от ЗЗЛД и чл.42, ал. 5 от ЗОП |
| - пощенски код, населено място: | |
| - ул./бул. №, блок №, вход, етаж: | |
| Телефон: | |
| Факс: | |
| Е-mail адрес: | |
| Лице за контакт: | |
| Телефон: | |
| <i>(в случай че участникът е обединение, информацията се попълва за всеки участник в обединението, като се добавя необходимият брой полета)</i> | |
| Лица, представляващи участника по учредителен акт: | |
| <i>(ако лицата са повече от едно, се добавя необходимият брой полета)</i> | |

| | |
|--|--|
| Трите имена, лична карта №, адрес | |
| | |
| | |
| Трите имена, лична карта №, адрес | |
| | |
| | |
| Трите имена, лична карта №, адрес | |
| | |
| | |
| Участникът се представлява заедно или поотделно (невярното се зачертава) от следните лица: | |
| | |
| | |
| Пълномощник (попълва се в случай, че офертата се подписва от упълномощено лице) и пълномощно (ако лицата са повече от едно, се добавя необходимият брой полета) | |
| Трите имена, лична карта №, адрес | |

УВАЖАЕМА ГОСПОЖО КМЕТ,

Заявяваме, че желаем да участваме в процедура по провеждане на пазарни консултации по Закона за обществените поръчки (ЗОП) чрез събиране на оферти за изпълнение на доставка и монтаж на оборудване по проект: „**Реконструкция на сграда на общинска администрация Лясковец с цел подобряване на енергийната ефективност**” по Програма за развитие на селските райони 2014 – 2020 г.

1. Декларираме, че при изготвяне на офертата ни са спазени изискванията² за закрила на заетостта, включително условията на труд.

2. Декларираме, че срокът на валидността* на нашата оферта е 30 (тридесет) календарни дни, считано от датата на издаване на офертата.

**Срокът започва да тече от датата на издаването на офертата. Срокът на валидност на офертата представлява времето, през което участникът е обвързан с условията на представената от него оферта.*

3. Към нашата оферта представяме:

- Техническо предложение (Образец № 2);
- Ценово предложение (Образец № 3);
- Декларация за отсъствие на обстоятелствата по чл. 3, т. 8 от Закона за икономическите и финансовите отношения с дружествата, регистрирани в юрисдикции с преференциален данъчен режим, контролираните от тях лица и техните действителни собственици (Образец № 4);
- Декларация по чл. 10, т. 2 от Закона за мерките срещу изпирането на пари (Образец № 5);
- Декларация съгласие за обработване на лични данни (Образец № 6).

12.07.2018г.
..... Г.
(посочва се датата на издаване на офертата)

чл. 2 от ЗЗЛД и чл.42, ал. 5
от ЗОП
Подпис и
Име и фам
Длъжност.....

¹ Документът е задължителна част от офертата и се подписва от законния представител на участника или от надлежно упълномощено лице.

² Запознати сме с условието, че информация за условията за закрила на заетостта и условията на труд, могат да бъдат получени от следните органи:

- Националната агенция по приходите;
- Агенцията по заетостта;
- Министерството на труда и социалната политика.

ТЕХНИЧЕСКО ПРЕДЛОЖЕНИЕ

от оферент в пазарни консултации за изпълнение на доставка и монтаж на оборудване по проект: „Реконструкция на сграда на общинска администрация Лясковец с цел подобряване на енергийната ефективност”

от чл. 2 от ЗЗЛД и чл.42, ал. 5 от ЗОП

(трите имена)

данни по документ за самоличност
чл. 2 от ЗЗЛД и чл.42, ал. 5 от ЗОП

(номер на лични карти, баня, брест и място на изобиването)

в качеството си на

УПРАВИТЕЛ

(длъжност)

На, **ТЕРМОАВТОМАТИКА-ДИМОВ,САРАЛИЕВ 2018**“ООД с ЕИК 205051417
(наименование на оферента)

След запознаване с техническата спецификация за настоящото провеждане на пазарни консултации за доставка и монтаж на оборудване по проект: **„Реконструкция на сграда на общинска администрация Лясковец с цел подобряване на енергийната ефективност”** по Програма за развитие на селските райони 2014 – 2020 г., представям нашето техническо предложение в съответствие с изискванията на възложителя.

| № | Наименование | Технически параметри съгласно Техническата спецификация | Технически параметри, предлагани от оферента |
|----|--------------|---|---|
| 1. | Котел | 180 kW чугунен сглобяем на място, горелка двустепенна, комбинирана газо нафтова, горелка с номинал 180 kw | 180 kW чугунен сглобяем на място, горелка двустепенна, комбинирана газо нафтова, горелка с номинал 180 kw |
| 2. | Помпа | 25 куб.м, напор 6 метра,електронно регулируеми | 25 куб.м, напор 6 метра,електронно регулируеми |
| 3. | Помпа | 6 куб. м, напор 8 метра,електронно регулируеми | 6 куб. м, напор 8 метра,електронно регулируеми |

В нашата оферта са включени всички разходи, свързани с качествено изпълнение на доставката и монтажа на оборудването по проект: **„Реконструкция на сграда на общинска администрация Лясковец с цел подобряване на енергийната ефективност”** по Програма за развитие на селските райони 2014 – 2020 г., в описания вид и обхват съобразно Техническата спецификация, приложена към запитването за оферта.

ПРИЛОЖЕНИЕ:

ОБРАЗЕЦ № 2

1. Каталог, брошури, снимков материал и/или др., от които да са видни техническите характеристики на предлаганите артикули.

чл. 2 от ЗЗЛД и чл.42, ал.
5 от ЗОП

12.07.2018 Г.
(посочва се датата на издаване на офертата)

Подпис и пече
Име и фамилия
Длъжност:.....

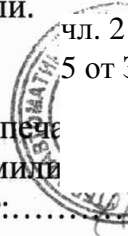

rov

3

КОТЛИ НА ТЕЧНО И ГАЗООБРАЗНО ГОРИВО VIADRUS G 50

VIADRUS G 50 е чугунен котел, предназначен за изгаряне на течно и газообразно гориво. Подходящ е за топлинен източник в малки жилища, почивни станции, фамилни къщи, търговски центрове, училища и др.

Котелът е секционен, предназначен за естествена или принудителна циркулация на отоплителната вода. Испитан е хидравлично на плътност, с пробно свързване 8 bar.

ПРЕДИМСТВА:

- Четириходово котелно тяло;
- Висока дълготрайност на чугунения топлообменник и на всички други основни елементи на котела, от гледна точка на качеството на използваните материали;
- Изключителна надеждност на регулиращите и предпазните елементи;
- Лесно обслужване и поддръжка;
- Минимални изисквания за тягата на комина;
- Регулиране на мощността според броя на секциите.

Гориво q изгаряне: *нафта* - 42.63 [MJ/kg] (10180 [kcal/kg]);
природен газ - 35.68 [MJ/m³];
пропан - 93.57 [MJ/m³]

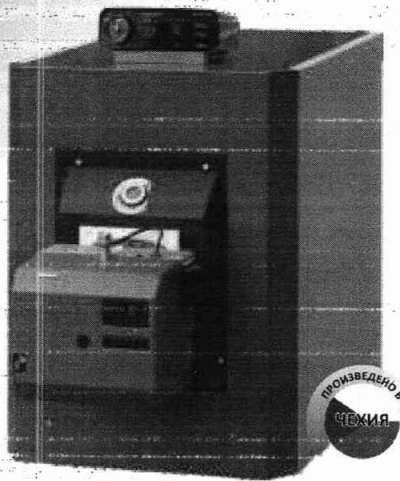

Горелката NE е включена в комплектотката

ТЕХНИЧЕСКИ ДАННИ

| Код | Брой секции | Работно налягане (MPa) | Воден обем (l) | Топлинна мощност | | Разход на гориво | | Ефективност (%) | Маса (kg) | Дължина (mm) | Височина (mm) | Ширина (mm) |
|------------|-------------|------------------------|----------------|------------------|--------------|------------------|-----------------------------|-----------------|-----------|--------------|---------------|-------------|
| | | | | нафта (kW) | пр. газ (kW) | нафта (kg/h) | пр. газ (m ³ /h) | | | | | |
| 2105100290 | 2 | 0.4 | 27 | 25 | 22 | 2.25 | 2.69 | 92.5-95.4 | 150 | 490 | 810 | 600 |
| 2105100291 | 3 | 0.4 | 40 | 37 | 33 | 3.36 | 4.09 | 92.5-95.4 | 235 | 640 | 810 | 600 |
| 2105100292 | 4 | 0.4 | 53 | 46 | 46 | 4.21 | 5.63 | 92.5-95.4 | 320 | 790 | 810 | 600 |
| 2105100293 | 5 | 0.4 | 66 | 60 | 60 | 5.46 | 7.06 | 92.5-95.4 | 405 | 940 | 810 | 600 |
| 2105100289 | 6 | 0.4 | 79 | 80 | 80 | 7.64 | 10.42 | 92.5-95.4 | 490 | 1090 | 810 | 600 |

VIADRUS G 350

VIADRUS G 350 е чугунен, секционен котел за изгаряне на течно и газообразно гориво.

ПРЕДИМСТВА:

- Модерно конструирано триходово котелно тяло;
- Дълъг живот на чугуненото тяло – min 20 год.;
- Висока ефективност при видовете гориво;
- Икономична и безшумна работа;
- Управляващо табло за двустепенна горелка;
- Доставка в сглобен или разглобен вид;
- Възможност на доставка с ляво или дясно отваряне на вратата;
- Лесен достъп за измерване на свързването на горивната камера;
- Възможност за каскадно свързване и управление.

Гориво q изгаряне: *нафта* - 42.65 [MJ/kg]; *природен газ* - 33.99 [MJ/kg]



ТЕХНИЧЕСКИ ДАННИ

| Код | Брой секции | Работно налягане (MPa) | Темп. на водата вх/изх (°C) | Воден обем (l) | Топлинна мощност (kW) | Разход на гориво | | Ефективност (%) | Маса (kg) | Дължина (mm) | Височина (mm) | Ширина (mm) |
|------------|-------------|------------------------|-----------------------------|----------------|-----------------------|--|-----------------------------|-----------------|-----------|--------------|---------------|-------------|
| | | | | | | нафта (kg/h) | пр. газ (m ³ /h) | | | | | |
| 2105101180 | 4 | 0.4 | 70/90 | 56.61 | 92.5 | според данни от производителя на горелката | 10.6 | 92.5-94 | 402.1 | 985.5 | 1296 | 800 |
| 2105101181 | 5 | 0.4 | 70/90 | 75.85 | 125.0 | | 14.2 | 92.5-94 | 499.6 | 1135.5 | 1296 | 800 |
| 2105101182 | 6 | 0.4 | 70/90 | 95.08 | 157.5 | | 17.9 | 92.5-94 | 597.2 | 1285.5 | 1296 | 800 |
| 2105101183 | 7 | 0.4 | 70/90 | 114.31 | 190.0 | | 21.4 | 92.5-94 | 694.7 | 1435.5 | 1296 | 800 |
| 2105101184 | 8 | 0.4 | 70/90 | 133.54 | 222.5 | | 25.1 | 92.5-94 | 792.3 | 1585.5 | 1296 | 800 |
| 2105101185 | 9 | 0.4 | 70/90 | 152.78 | 255.0 | | 28.7 | 92.5-94 | 889.8 | 1735.5 | 1296 | 800 |
| 2105101186 | 10 | 0.4 | 70/90 | 172.00 | 287.5 | | 32.4 | 92.5-94 | 987.3 | 1885.5 | 1296 | 800 |
| 2105101187 | 11 | 0.4 | 70/90 | 191.23 | 320.0 | | 36 | 92.5-94 | 1084.8 | 2035.5 | 1296 | 800 |

ГОРЕЛКИ

ELCO - Франция

6

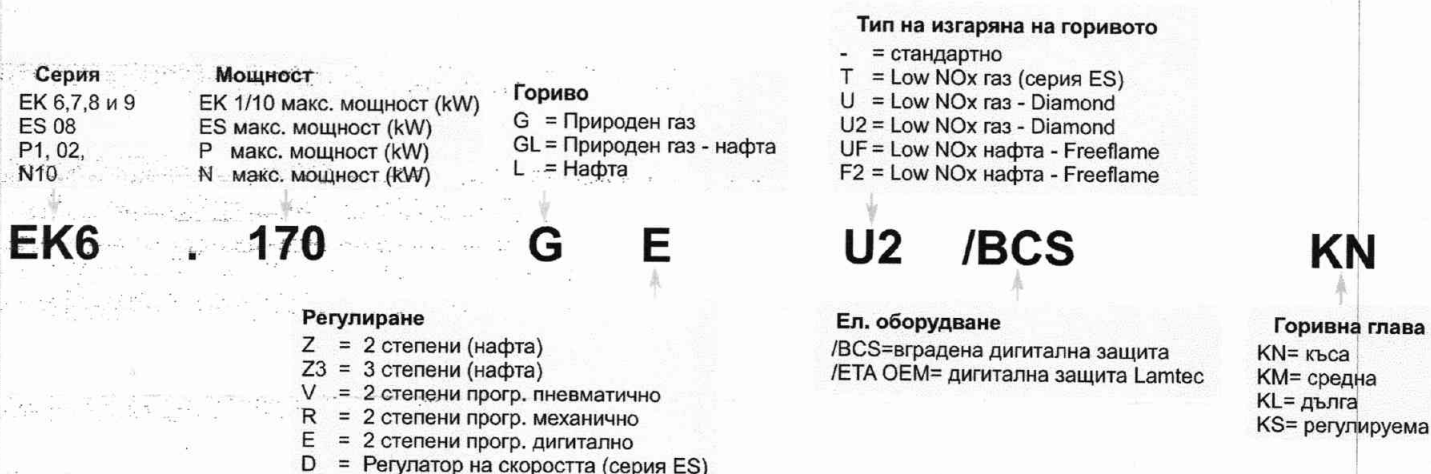
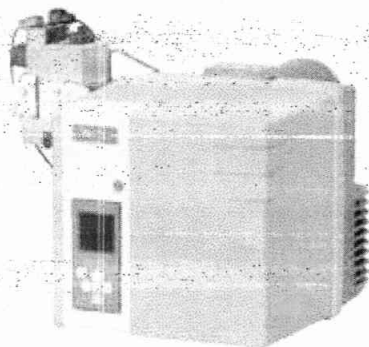
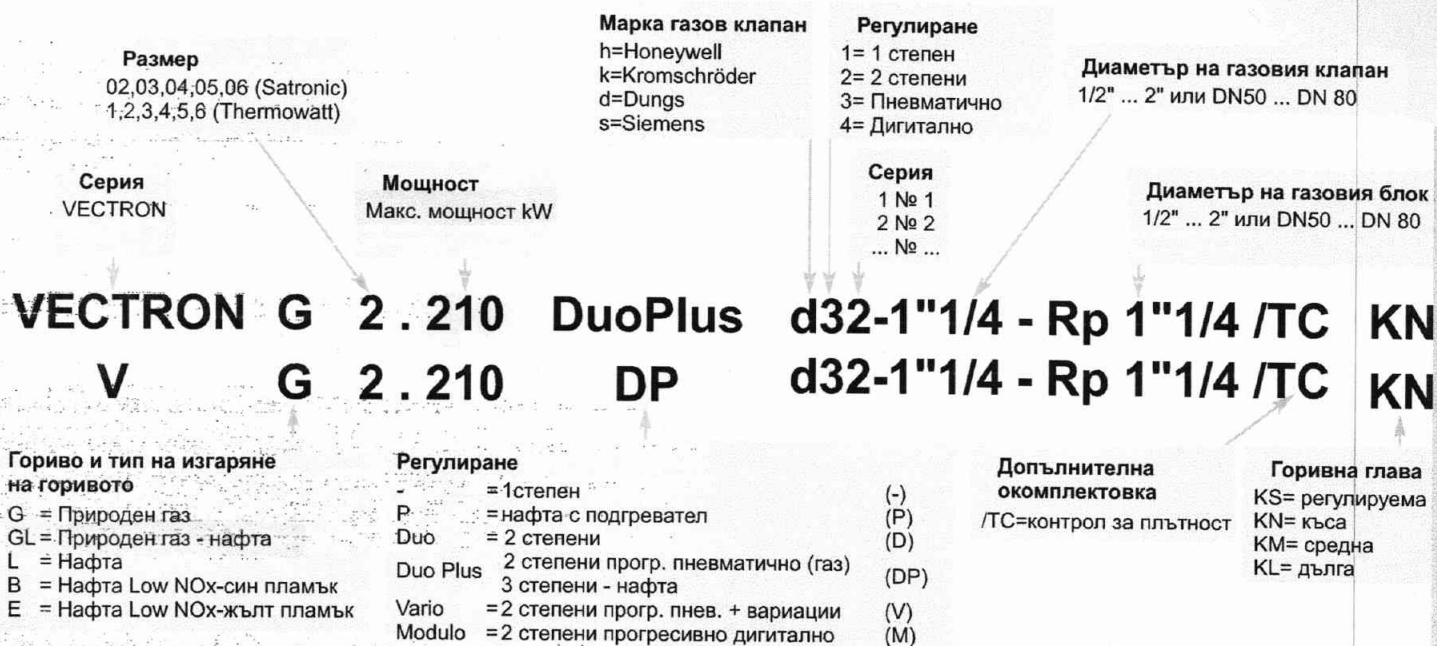

Лице за контакт
e-mail
Телефон

Клиент

Лице за контакт
e-mail
Телефон

Технически данни

Стандартна високоефективна помпа с мокър ротор
Yonos MAXO 65/0,5-12 PN 6/10

Име на проекта

Администрация Лясковец

ID на проекта

69A65545-B9F5-45A3-BCBD-94E0713D24A1

Място на монтаж

Клиент поз. №

Дата 09.07.2018

Работна диаграма

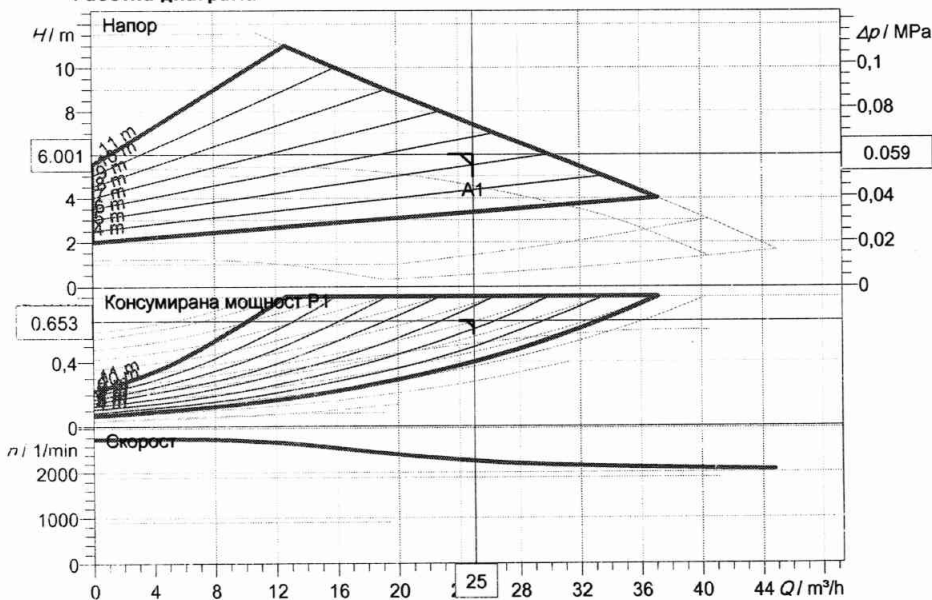

Изисквани данни

| | |
|-----------------------|------------------|
| Дебит | 25,00 m³/h |
| Напор | 6,00 m |
| Медиум | чиста вода 100 % |
| Температура на флуида | 20,00 °C |
| Плътност | 998,20 kg/m³ |
| Кинем. вискозитет | 1,00 mm²/s |

Хидравлични данни (работна точка)

| | |
|------------------------|------------|
| Дебит | 25,00 m³/h |
| Напор | 6,00 m |
| Консумирана мощност P1 | 0,65 kW |

Данни за продуктите

| | |
|--|--------------------|
| Стандартна високоефективна помпа с мокър ротор | |
| Yonos MAXO 65/0,5-12 PN 6/10 | |
| Работен режим | dp-v |
| Максимално работно налягане | 1 MPa |
| Температура на флуида | -20 °C ... +110 °C |
| Макс. температура на околната среда | 60 °C |
| Minimum suction head at | 50 / 95 / 110°C |
| | 7 / 15 / 23 m |

данни за мотора

| | |
|---|------------------|
| Конструкция на мотора | Мотор EC |
| Индексът за енергийна ефективност (IE) | IEB23 |
| Ел. захранване | 1~ 230 V / 50 Hz |
| Допустимо отклонение в напрежението | ±10 |
| Макс. скорост | 2800 1/min |
| Консумирана мощност P1 | 0,8 kW |
| Консумиран ток | 3,5 A |
| Степен на защита | IP X4D |
| Клас на изолация | F |
| Моторна защита | вграден |
| Електромагнитна съвместимост | EN 61800-3 |
| Емисия на електромагнитни смущения | EN 61000-6-3 |
| Устойчивост на електромагнитни смущения | EN 61000-6-2 |
| Резбова връзка за кабел | M20x1.5 |

Присъединителни размери

| | |
|--|---------------|
| Тръбно присъединяване от смукателната страна | DN 65 PN 6/10 |
| Тръбно присъединяване от напорната страна | DN 65 PN 6/10 |
| Дължина на помпата | 340 mm |

Материали

| | |
|-------------------|--------------------------------------|
| Корпус на помпата | Сив чугун (EN-GJL)250 |
| Работно колело | Изкуствен материал (PP - 50% GF) |
| Вал на помпата | Неръждаема стомана (X30Cr13/X46Cr13) |
| Лагер | Графит, импрегниран с метал |

Информация за поръчки

| | |
|--------------|---------|
| Тегло прибл. | 25,8 kg |
| № на артикул | |

| | |
|--------------|------------------------------|
| Производител | Wilo |
| Тип | Yonos MAXO 65/0,5-12 PN 6/10 |

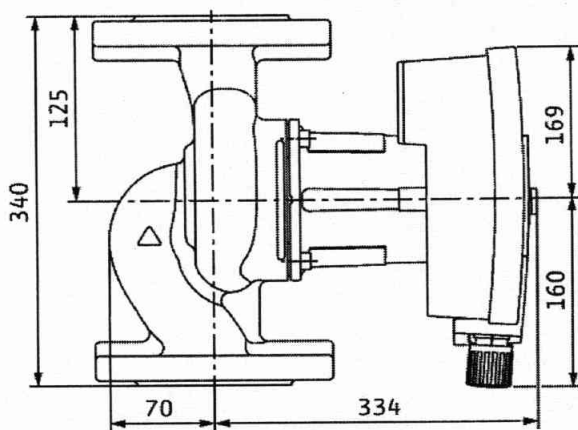
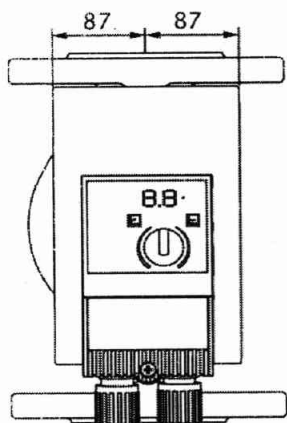

1~ 230 V, 50/60 Hz

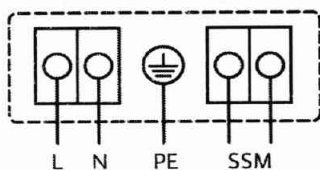

3~ 230 V, 50/60 Hz

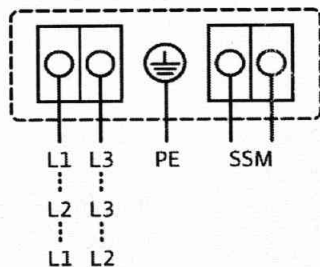

Технически данни

Стандартна високоефективна помпа с мокър ротор Yonos MAXO 30/0,5-12 PN 10

Име на проекта

Администрация Лясковец

ID на проекта

69A65545-B9F5-45A3-BCBD-94E0713D24A1

Място на монтаж

Клиент поз. №

Дата 09.07.2018

Работна диаграма

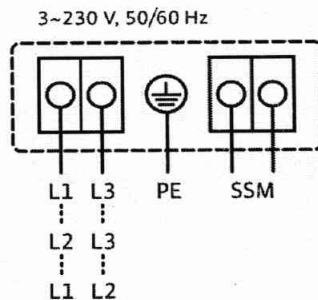
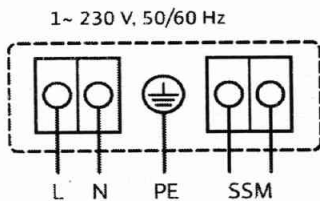
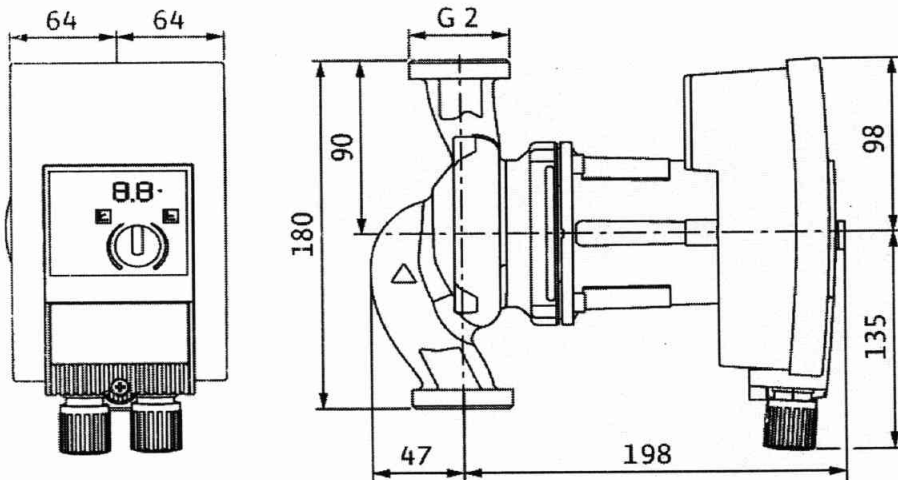
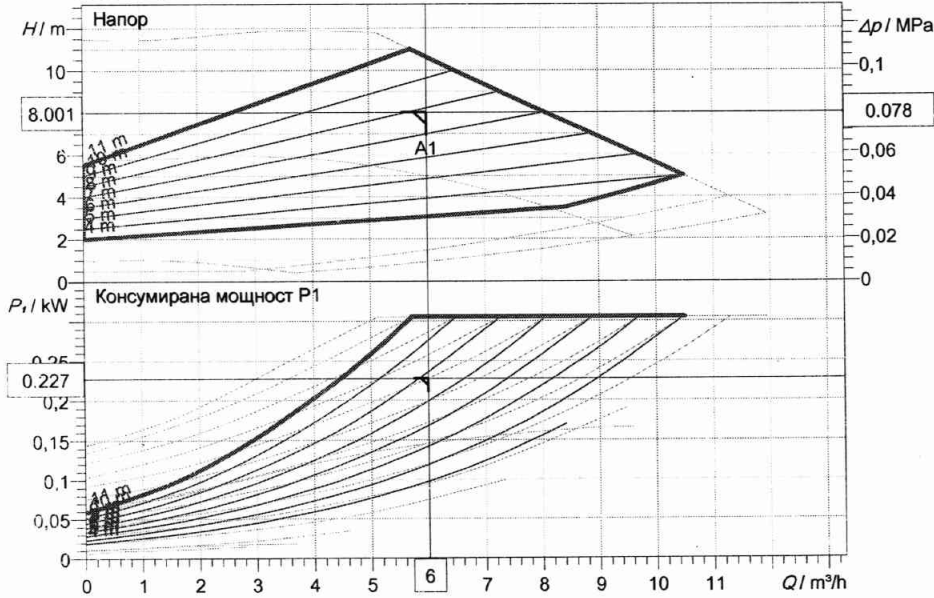

Изисквани данни

| | |
|-----------------------|--------------------------|
| Дебит | 6,00 m ³ /h |
| Напор | 8,00 m |
| Медиум | чиста вода 100 % |
| Температура на флуида | 20,00 °C |
| Плътност | 998,20 kg/m ³ |
| Кинем. вискозитет | 1,00 mm ² /s |

Хидравлични данни (работна точка)

| | |
|------------------------|------------------------|
| Дебит | 6,00 m ³ /h |
| Напор | 8,00 m |
| Консумирана мощност P1 | 0,23 kW |

Данни за продуктите

| | |
|--|----------------------------|
| Стандартна високоефективна помпа с мокър ротор | Yonos MAXO 30/0,5-12 PN 10 |
| Работен режим | dp-v |
| Максимално работно налягане | 1 MPa |
| Температура на флуида | -20 °C ... +110 °C |
| Макс. температура на околната среда | 60 °C |
| Minimum suction head at | 50 / 95 / 110°C |
| | 3/ 10/ 16 m |

данни за мотора

| | |
|---|------------------|
| Конструкция на мотора | Мотор EC |
| Индексът за енергийна ефективност (IEB) | IEB23 |
| Ел. захранване | 1~ 230 V / 50 Hz |
| Допустимо отклонение в напрежението | ±10 |
| Макс. скорост | 4800 1/min |
| Консумирана мощност P1 | 0,3 kW |
| Консумиран ток | 1,33 A |
| Степен на защита | IP X4D |
| Клас на изолация | F |
| Моторна защита | вграден |
| Електромагнитна съвместимост | EN 61800-3 |
| Емисия на електромагнитни смущения | EN 61000-6-3 |
| Устойчивост на електромагнитни смущения | EN 61000-6-2 |
| Резбова връзка за кабел | M20x1.5 |

Присъединителни размери

| | |
|--|--------|
| Тръбно присъединяване от смукателната страна | 1 1/2" |
| Тръбно присъединяване от напорната страна | 1" |
| Дължина на помпата | 180 mm |

Материали

| | |
|-------------------|-----------------------------------|
| Корпус на помпата | Сив чугун (EN-GJL-200) |
| Работно колело | Изкуствен материал (PPE - 30% GF) |
| Вал на помпата | Нерждаема стомана (X30CR13) |
| Лагер | Графит, импрегниран с метал |

Информация за поръчки

| | |
|--------------|--------|
| Тегло припл. | 5,4 kg |
| № на артикул | |

| | |
|--------------|----------------------------|
| Производител | Wilo |
| Тип | Yonos MAXO 30/0,5-12 PN 10 |

ЦЕНОВО ПРЕДЛОЖЕНИЕ

от оферент в пазарни консултации за изпълнение на доставка и монтаж на оборудване по проект: „Реконструкция на сграда на общинска администрация Лясковец с цел подобряване на енергийната ефективност”

чл. 2 от ЗЗЛД и чл.42, ал. 5 от ЗОП

от

данни по документ за самоличност
чл. 2 от ЗЗЛД и чл.42, ал. 5 от ЗОП

(номер на лична карта, дата, орган и място на издаването)

в качеството си на

УПРАВИТЕЛ

(длъжност)

на „**ТЕРМОАВТОМАТИКА-ДИМОВ,САРАЛИЕВ 2018**“ООД с ЕИК 205051417
(наименование на оферента)

След запознаване с техническата спецификация за настоящото провеждане на пазарни консултации за доставка и монтаж на оборудване по проект: „Реконструкция на сграда на общинска администрация Лясковец с цел подобряване на енергийната ефективност” по Програма за развитие на селските райони 2014 – 2020 г. представям нашето ценово предложение в съответствие с изискванията на възложителя:

1. Оферираните от нас единични цени по отделните артикули съгласно техническите спецификации са както следва:

| № | Наименование | Технически параметри | Мярна единица | Количество | Единична цена без вкл. ДДС (лева) | Обща стойност без вкл. ДДС (лева) | Обща стойност в лв. с ДДС |
|----|--------------|--|---------------|------------|-----------------------------------|-----------------------------------|---------------------------|
| 1. | Котел | 180 kW чугунен сглобяем на място, горелка двустепенна, комбинирана газонафтова, горелка с номинал 180 kw | бр. | 1 | 11002 | 11002 | 13202,40 |
| 2. | Помпа | 25 куб.м; напор 6 метра,електронно регулируеми | бр. | 2 | 2300 | 4600 | 5520 |
| 3. | Помпа | 6 куб. м, напор 8 метра,електронно регулируеми | бр. | 4 | 1100 | 4400 | 5280 |

2. Обща стойност за изпълнение на доставка и монтаж на оборудване по проект: „Реконструкция на сграда на общинска администрация Лясковец с цел подобряване на енергийната ефективност” по Програма за развитие на селските райони 2014 – 2020 г.:

| НАИМЕНОВАНИЕ: | СТОЙНОСТ: (В ЛЕВА) |
|---|-----------------------|
| 1. Доставка и монтаж на оборудване | 20002 лв. без ДДС |
| 2. Данък върху добавената стойност (20 % върху т. 1) | 4000,40 лв. |
| 3. Обща стойност на доставката с включен ДДС (т. 1 + т. 2) | 24002,40 лв. |

Декларирам, че при изготвяне на офертата са спазени задълженията, свързани с данъци и осигуровки, закрила на заетостта и условията на труд

чл. 2 от ЗЗЛД и чл.42, ал. 5 от ЗОП

12.07.2018..... Г.
(посочва се датата на издаване на офертата)

Подпис и печат:
Име и фамилия:
Длъжност:.....



лев

ДЕКЛАРАЦИЯ¹

за отсъствие на обстоятелствата по чл. 3, т. 8 от Закона за икономическите и финансовите отношения с дружествата, регистрирани в юрисдикции с преференциален данъчен режим, контролираните от тях лица и техните действителни собственици

чл. 2 от ЗЗЛД и чл.42, ал. 5 от ЗОП

Подписаният/-ата

в качеството си на

УПРАВИТЕЛ

(длъжност)

„ТЕРМОАВТОМАТИКА-ДИМОВ,САРАЛИЕВ 2018“ООД с ЕИК 205051417

(наименование на участник/подизпълнител/член на обединение)

ДЕКЛАРИРАМ, ЧЕ:

1. Представяваното от мен дружество² не е регистрирано в юрисдикция с преференциален данъчен режим. / ~~Представяваното от мен дружество е регистрирано в юрисдикция с преференциален данъчен режим (невярното се зачертава), а именно:~~

2. Представяваното от мен дружество не е контролирано лице³ от дружество, регистрирано в юрисдикция с преференциален данъчен режим. / ~~Представяваното от мен дружество е контролирано лице от дружество, регистрирано в юрисдикция с преференциален данъчен режим (невярното се зачертава), а именно с:~~

3. Представяваното от мен дружество не е част от гражданско дружество/консорциум – участник в настоящата процедура, в което участва дружество, регистрирано в юрисдикция с преференциален данъчен режим./ ~~Представяваното от мен дружество е част от гражданско дружество/консорциум – участник в настоящата процедура, в което участва дружество, регистрирано в юрисдикция с преференциален данъчен режим (невярното се зачертава), а именно:~~

4. Представяваното от мен дружество попада в изключенията по чл. 4, т. от Закона за икономическите и финансовите отношения с дружествата, регистрирани в юрисдикции с преференциален данъчен режим, контролираните от тях лица и техните действителни собственици (ЗИФОДРЮПДРКЛТДС).

(Информацията по точка 4 се попълва, когато е приложимо)

Задължавам се при промяна на посочените обстоятелства писмено да уведомя възложителя на обществена поръчка в 3-дневен срок от настъпването на съответната промяна.

Известна ми е наказателната отговорност, която нося по чл. 313 от Наказателния кодекс на Република България за потвърждаване на неистина или затаяване на истина в тази писмена декларация.

чл. 2 от ЗЗЛД и чл.42,
ал. 5 от ЗОП

12.07.2018 г.

Подпис и печат
Име и фамилия
Длъжност:.....

sv

¹ Декларацията е задължителна част от офертата на участника.

² По смисъла на § 1 от Допълнителните разпоредби на Закона за икономическите и финансовите отношения с дружествата, регистрирани в юрисдикции с преференциален данъчен режим, контролираните от тях лица и техните действителни собственици (ЗИФОДРЮПДРКЛТДС):

- „Дружество“ е всяко юридическо лице, непersonифицирано дружество и друга структура, получаваща статута си от законодателството на държавата, в която е регистрирано, без оглед на формата на сдружаване, учредяване, регистрация или друг подобен критерий.

- „Юрисдикции с преференциален данъчен режим“ са юрисдикциите по смисъла на § 1, т. 64 от допълнителните разпоредби на Закона за корпоративното подоходно облагане, с изключение на Гибралтар (брит.) и държавите - страни по Споразумението за Европейското икономическо пространство.

- „Контрол“* е понятие по смисъла на § 2, ал. 3 от Допълнителните разпоредби на Закона за мерките срещу изпирането на пари.

- „Действителен собственик“ е физическо лице или физически лица, което/които в крайна сметка притежават или контролират юридическо лице или друго правно образувание, и/или физическо лице или физически лица, от чието име и/или за чиято сметка се осъществява дадена операция, сделка или дейност, и които отговарят най-малко на някои от следните условия:

1. По отношение на корпоративните юридически лица и други правни образувания действителен собственик е лицето, което пряко или косвено притежава достатъчен процент от акциите, дяловете или правата на глас в това юридическо лице или друго правно образувание, включително посредством държане на акции на приносител, или посредством контрол чрез други средства, с изключение на случаите на дружество, чиито акции се търгуват на регулиран пазар, което се подчинява на изискванията за оповестяване в съответствие с правото на Европейския съюз или на еквивалентни международни стандарти, осигуряващи адекватна степен на прозрачност по отношение на собствеността.

Индикация за пряко притежаване е налице, когато физическо лице/лица притежава акционерно или дялово участие най-малко 25 на сто от юридическо лице или друго правно образувание.

Индикация за косвено притежаване е налице, когато най-малко 25 на сто от акционерното или дяловото участие в юридическо лице или друго правно образувание принадлежи на юридическо лице или друго правно образувание, което е под контрола на едно и също физическо лице или физически лица, или на множество юридически лица и/или правни образувания, които в крайна сметка са под контрола на едно и също физическо лице/лица.

2. По отношение на доверителната собственост, включително тръстове, попечителски фондове и други подобни чуждестранни правни образувания, учредени и съществуващи съобразно правото на юрисдикциите, допускащи такива форми на доверителна собственост, действителният собственик е:

а) учредителят;
 б) доверителният собственик;
 в) пазителят, ако има такъв;
 г) бенефициерът или класът бенефициери, или
 д) лицето, в чийто главен интерес е създадена или се управлява доверителната собственост, когато физическото лице, което се облагодетелства от нея, предстои да бъде определено;

е) всяко друго физическо лице, което в крайна сметка упражнява контрол над доверителната собственост посредством пряко или косвено притежаване или чрез други средства.

3. По отношение на фондации и правни форми, подобни на доверителна собственост - физическото лице или лица, които заемат длъжности, еквивалентни или сходни с посочените в т. 2.

4. Не е действителен собственик физическото лице или физическите лица, които са номинални директори, секретари, акционери или собственици на капитала на юридическо лице или друго правно образувание, ако е установен друг действителен собственик.

³ Запознат съм с § 2, ал. 3 от Допълнителните разпоредби на Закона за мерките срещу изпирането на пари, по смисъла на който „контролът“* е понятието по § 1в от Допълнителните разпоредби на Търговския закон*, както и всяка възможност, която, без да представлява индикация за пряко или косвено притежаване, дава възможност за упражняване на решаващо влияние върху юридическо лице или друго правно образувание при вземане на решения за определяне състава на управителните и контролните органи, преобразуване на юридическото лице, прекратяване на дейността му и други въпроси от съществено значение за дейността му.

Индикация за "непряк контрол" е упражняването на краен ефективен контрол върху юридическо лице или друго правно образувание чрез упражняването на права чрез трети лица, включително, но не само, предоставени по силата на упълномощаване, договор или друг вид сделка, както и чрез други правни форми, осигуряващи възможност за упражняване на решаващо влияние чрез трети лица.

* Съгласно § 1в. (1) от Търговския закон, „контрол“ по смисъла на този закон е наличие, когато едно физическо или юридическо лице (контролиращ):

1. притежава повече от половината от гласовете в общото събрание на друго юридическо лице, или

2. има право да определя повече от половината от членовете на управителния или надзорния орган на друго юридическо лице и същевременно е акционер или съдружник в това юридическо лице, или

3. има право да упражнява решаващо влияние върху друго юридическо лице по силата на сключен с него договор или по силата на неговия дружествен договор или устав, или

4. е акционер или съдружник в друго юридическо лице и по силата на договор с други акционери или съдружници контролира самостоятелно повече от половината от гласовете в общото събрание на това юридическо лице.

В случаите по т. 1, 2 и 4 към гласовете на контролиращия се прибавят и гласовете на контролираните от него лица, както и гласовете на лица, които действат от свое име, но за негова сметка или за сметка на друго контролирано от него лице..

В случаите по т. 1, 2 и 4 не се смятат за гласове на контролиращия гласовете по акции или дялове, държани от него за сметка на друго лице, което не е контролирано от него, както и гласовете по акции или дялове, които контролиращият държи като обезпечение, ако правата по тях се упражняват по нареждане или в интерес на лицето, предоставило обезпечението.

В случаите по т. 1 и 4 общият брой на гласовете в общото събрание на контролирано лице се намалява с гласовете по акции или дялове, притежавани от самото него, от лице, което то контролира, или от лице, което действа от свое име, но за негова сметка.

ДЕКЛАРАЦИЯ¹**по чл. 10, т. 2 от Закона за мерките срещу изпирането на пари**

чл. 2 от ЗЗЛД и чл.42, ал. 5 от ЗОП

Подписаният/-ата

данни по документ за самоличност

чл. 2 от ЗЗЛД и чл.42, ал. 5 от ЗОП

(номер на лична карта, дата, орган и място на издаването)

в качеството си на

УПРАВИТЕЛ

(длъжност)

на „ТЕРМОАВТОМАТИКА-ДИМОВ,САРАЛИЕВ 2018“ООД с ЕИК 205051417

(наименование на участник/подизпълнител/член на обединение)

ДЕКЛАРИРАМ, ЧЕ:

Действителен собственик по смисъла на § 2, ал. 1² от Допълнителните разпоредби на Закона за мерките срещу изпирането на пари, на представлявания от мен участник е следното физическо лице / са следните физически лица:

чл. 2 от ЗЗЛД и чл.42, ал. 5 от ЗОП

Задължавам се при промяна на посочените обстоятелства писмено да уведомя възложителя на обществена поръчка в 7-дневен срок от настъпването на съответната промяна.

Известна ми е наказателната отговорност, която нося по чл. 313 от Наказателния кодекс на Република България за потвърждаване на неистина или затаяване на истина в тази писмена декларация.

чл. 2 от ЗЗЛД и чл.42, ал.
5 от ЗОП

12.07.2018 г.

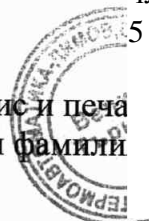
Подпис и печат
Име и фамилия

Длъжност: Управител

¹ Декларацията е задължителна част от офертата на участника.

² По смисъла на § 2, ал. 1 от Допълнителните разпоредби на Закона за мерките срещу изпирането на пари, „действителен собственик“ е физическо лице или физически лица, което/които в крайна сметка притежават или контролират юридическо лице или друго правно образувание, и/или физическо лице или физически лица, от чието име и/или за чиято сметка се осъществява дадена операция, сделка или дейност, и които отговарят най-малко на някое от следните условия:

1. По отношение на корпоративните юридически лица и други правни образувания действителен собственик е лицето, което пряко или косвено притежава достатъчен процент от акциите, дяловете или правата на глас в това юридическо лице или друго правно образувание, включително посредством държане на акции на приносител, или посредством контрол чрез други средства, с изключение на случаите на дружество, чиито акции се търгуват на регулиран пазар, което се подчинява на изискванията за оповестяване в съответствие с правото на Европейския съюз или на еквивалентни международни стандарти, осигуряващи адекватна степен на прозрачност по отношение на собствеността.

Индикация за пряко притежаване е налице, когато физическо лице/лица притежава акционерно или дялово участие най-малко 25 на сто от юридическо лице или друго правно образувание.

Индикация за косвено притежаване е налице, когато най-малко 25 на сто от акционерното или дяловото участие в юридическо лице или друго правно образувание принадлежи на юридическо лице или друго правно образувание, което е под контрола* на едно и също физическо лице или физически лица, или на множество юридически лица и/или правни образувания, които в крайна сметка са под контрола на едно и също физическо лице/лица.

2. По отношение на доверителната собственост, включително тръстове, попечителски фондове и други подобни чуждестранни правни образувания, учредени и съществуващи съобразно правото на юрисдикциите, допускащи такива форми на доверителна собственост, действителният собственик е:

- а) учредителят;
- б) доверителният собственик;
- в) пазиелят, ако има такъв;
- г) бенефициерът или класът бенефициери, или
- д) лицето, в чийто главен интерес е създадена или се управлява доверителната собственост, когато физическото лице, което се облагодетелства от нея, предстои да бъде определено;

е) всяко друго физическо лице, което в крайна сметка упражнява контрол* над доверителната собственост посредством пряко или косвено притежаване или чрез други средства.

3. По отношение на фондации и правни форми, подобни на доверителна собственост - физическото лице или лица, които заемат длъжности, еквивалентни или сходни с посочените в т. 2.

4. Не е действителен собственик физическото лице или физическите лица, които са номинални директори, секретари, акционери или собственици на капитала на юридическо лице или друго правно образувание, ако е установен друг действителен собственик.

* „Контрол“ е контролът по смисъла на § 1в от Допълнителните разпоредби на Търговския закон**, както и всяка възможност, която, без да представлява индикация за пряко или косвено притежаване, дава възможност за упражняване на решаващо влияние върху юридическо лице или друго правно образувание при вземане на решения за определяне състава на управителните и контролните органи, преобразуване на юридическото лице, прекратяване на дейността му и други въпроси от съществено значение за дейността му.

Индикация за „непряк контрол“ е упражняването на краен ефективен контрол върху юридическо лице или друго правно образувание чрез упражняването на права чрез трети лица,

включително, но не само, предоставени по силата на упълномощаване, договор или друг вид сделка, както и чрез други правни форми, осигуряващи възможност за упражняване на решаващо влияние чрез трети лица.

****Съгл. § 1 в от Допълнителните разпоредби на Търговския закон, „контрол” по смисъла на този закон е наличие, когато едно физическо или юридическо лице (контролиращ):**

1. притежава повече от половината от гласовете в общото събрание на друго юридическо лице, или

2. има право да определя повече от половината от членовете на управителния или надзорния орган на друго юридическо лице и същевременно е акционер или съдружник в това юридическо лице, или

3. има право да упражнява решаващо влияние върху друго юридическо лице по силата на сключен с него договор или по силата на неговия дружествен договор или устав, или

4. е акционер или съдружник в друго юридическо лице и по силата на договор с други акционери или съдружници контролира самостоятелно повече от половината от гласовете в общото събрание на това юридическо лице.

(2) В случаите по ал. 1, т. 1, 2 и 4 към гласовете на контролиращия се прибавят и гласовете на контролираните от него лица, както и гласовете на лица, които действат от свое име, но за негова сметка или за сметка на друго контролирано от него лице.

(3) В случаите по ал. 1, т. 1, 2 и 4 не се смятат за гласове на контролиращия гласовете по акции или дялове, държани от него за сметка на друго лице, което не е контролирано от него, както и гласовете по акции или дялове, които контролиращият държи като обезпечение, ако правата по тях се упражняват по нареждане или в интерес на лицето, предоставило обезпечението.

(4) В случаите по ал. 1, т. 1 и 4 общият брой на гласовете в общото събрание на контролирано лице се намалява с гласовете по акции или дялове, притежавани от самото него, от лице, което то контролира, или от лице, което действа от свое име, но за негова сметка.

ДЕКЛАРАЦИЯ¹
съгласие за обработване на лични данни

чл. 2 от ЗЗЛД и чл.42, ал. 5 от ЗОП

Подписаният/-ата

(трите имена)

в качеството си на

УПРАВИТЕЛ

(длъжност)

на „ТЕРМОАВТОМАТИКА-ДИМОВ,САРАЛИЕВ 2018“ООД с ЕИК 205051417

(наименование на участник/подизпълнител/член на обединение)

ДЕКЛАРИРАМ, ЧЕ:

1. Давам изричното си съгласие в съответствие с изискванията на чл. 6 и чл. 13 от Регламент (ЕС) 2016/679 на Европейския парламент и на съвета от 27.04.2016 г. относно защита на личните данни, както и чл. 4, ал. 1, т. 2 от Закона за защита на личните данни (ЗЗЛД), на ОБЩИНА ЛЯСКОВЕЦ, ЕИК 000133844, пл. „Възраждане“ № 1, в качеството й на Администратор на лични данни, да обработва моите лични данни по всички допустими от приложимото законодателство начини, с автоматични или други средства, като съм информиран/а своевременно и изчерпателно от посочения администратор за логиката на всяко автоматизирано обработване на личните ми данни. Съгласието се отнася както за предоставените пряко от мен мои лични данни, така и за такива, събрани и/или получени от ОБЩИНСКА АДМИНИСТРАЦИЯ в изпълнение на законови задължения на ОБЩИНСКА АДМИНИСТРАЦИЯ или от публично достъпни регистри с информация.

2. Декларирам, че съм запознат/-а с категориите лични данни, които ОБЩИНСКА АДМИНИСТРАЦИЯ обработва за мен, а именно лични данни относно:

- Трите имена;
- Адрес;
- ЕГН;
- Гражданство;
- Данни по лична карта;
- Месторождение;
- Телефонен номер и E-mail.

3. Давам изричното си съгласие личните ми данни, посочени по-горе в тази декларация, да бъдат обработвани от ОБЩИНСКА АДМИНИСТРАЦИЯ в съответствие с член 2, ал. 2, т. 2 от ЗЗЛД за следните цели:

- директна комуникация - декларирам, че приемам да получавам информация от ОБЩИНСКА АДМИНИСТРАЦИЯ, която да се изпраща на посочения от мен адрес или на електронния ми адрес, или да ми бъде съобщавана по телефон на посочения от мен телефонен номер;
- процедури и действия, свързани с кандидатстването на ОБЩИНА ЛЯСКОВЕЦ с проект: „Реконструкция на сграда на общинска администрация Лясковец с цел подобряване на енергийната ефективност“, както и последващи действия и процедури възлагането на обществената поръчка.

4. Давам изричното си съгласие личните ми данни да бъдат предоставяни за целите, посочени по-горе на трети лица – други администратори на лични данни, в Република България, доколкото тази информация е необходима за изпълнението на възложените им функции; трансферирани към: страни в ЕС/ЕИП, САЩ; трети страни.

5. Декларирам, че съм запознат/-а със срока на съхранение на предоставените от мен лични данни, обусловен от нормативните изисквания към дейността на ОБЩИНА ЛЯСКОВЕЦ, и се съгласявам с него.

6. Запознат/-а съм с правата ми по чл. 34а от ЗЗЛД, които мога да упражня по отношение на категориите лични данни, обработвани от ОБЩИНСКА АДМИНИСТРАЦИЯ, чрез изпращане на писмено заявление, подписано от мен, на адрес: гр. Лясковец, пл. „Възраждане“ № 1, а именно:

- Правото ми да възразя срещу обработването на личните ми данни или срещу предоставянето им на трети лица;
- Правото ми на достъп до личните ми данни и правото ми да заявя заличаване, коригиране или блокиране на (част от) личните ми данни, съхранявани както на хартиен, така и на електронен носител в случай, че няма нормативно изискване противоречащо на това.
- Правото ми на преносимост на личните данни на друг администратор.

7. Декларирам, че цялата предоставена от мен информация е пълна и вярна, както и че предоставям доброволно личните си данни и съм съгласен/а всички и всякакви мои лични данни да бъдат обработвани, съобразно предвиденото в настоящата декларация, за целите, изрично посочени в настоящата декларация, като съм запознат/-а, че отказът ми за предоставяне на лични данни е основание да откаже да извърши съответната административна услуга.

8. Декларирам, че съм запознат/-а, че в ОБЩИНСКА АДМИНИСТРАЦИЯ е назначено длъжностно лице по защита на данните, с което мога да осъществя контакт, на следния Е-мейл адрес: dpo@lyaskovets.net, телефонен номер: 0619 / 2 20 55.

9. Декларирам, че съм запознат/-а с правото ми на последващо оттегляне на съгласието за обработване на личните ми данни, дадено по силата на настоящата декларация.

10. Декларирам, че съм запознат с правото си да подам жалба до Комисия за защита на личните данни или до компетентния български съд в случай на неправомерно използване на моите лични данни.

Валидността на предоставеното съгласие по силата на настоящата декларация е съобразно нормативните актове, уреждащи дейността на ОБЩИНА ЛЯСКОВЕЦ.

чл. 2 от ЗЗЛД и чл.42, ал. 5 от ЗОП

12.05.2018 г.

Подпис и печат
Име и фамилия

Длъжност:.....

¹ Декларацията е задължителна част от офертата на участника.